



BOUNDARY OUTDOOR DETECTOR

BX SHIELD series

BATTERY OPERATED MODEL

BXS-R : Standard battery operated model

BXS-RAM : +Anti-masking

1 Introduction

FR Introduction DE Einleitung IT Introduzione ES Introducción PT Introdução NL Inleiding

Full information, with multilanguage, available in ;



<http://navi.optex.net/manual/50157>

- EN** • This "Quick Reference" is the part of the entire installation instructions that guides the installation procedures for installers.
- Get the full information with multi-language of the installation instructions in the web site.
- If you need a guide to the operation of the whole system, please consult your installer of the entire system.
- FR** • Cette "Quick Reference" est la partie des instructions d'installation entières qui guide les procédures d'installation pour les installateurs.
- Obtenez les informations complètes avec multi-langue des instructions d'installation dans le site Web.
- Si vous avez besoin d'un guide pour le fonctionnement du système dans son ensemble, s'il vous plaît consulter votre installateur de l'ensemble du système.
- DE** • Dieses "Quick Reference" ist der Teil der gesamten Installationsanweisungen, die die Installationsverfahren für Installateure führt.
- Holen Sie sich die vollständige Information mit mehrsprachiger der Installationshinweise in der Website.
- Wenn Sie einen Leitfaden für den Betrieb des Systems als Ganzes benötigen, wenden Sie sich bitte an Ihren Installateur des gesamten Systems.

- IT** • Questa "Guida rapida" è la parte di tutto il istruzioni di installazione che guida le procedure di installazione per gli installatori.
- Ottenere le informazioni complete con il multi-linguaggio delle istruzioni di installazione nel sito web.
- Se occorre una guida per il funzionamento del sistema nel suo complesso, consultare l'installatore dell'intero sistema.
- ES** • Este "Referencia rápida" es la parte de la totalidad de las instrucciones de instalación que guía los procedimientos de instalación para los instaladores.
- Obtener la información completa con multi-idioma de las instrucciones de instalación en el sitio web.
- Si necesita una guía para el funcionamiento del sistema en su conjunto, por favor consulte a su instalador de todo el sistema.
- PT** • Este "Referência Rápida" é parte de toda as instruções de instalação que orienta os procedimentos de instalação para os instaladores.
- Obter as informações completas com multi-idioma das instruções de instalação no web site.
- Se você precisa de um guia para a operação do sistema como um todo, por favor consulte o seu instalador de todo o sistema.
- NL** • Deze "Snelle referentie" maakt deel uit van de totale installatieaanwijzingen die de installateur door de installatieprocedures leiden.
- Krijg de volledige meertalige informatie van de installatieaanwijzingen van de website.
- Als u richtlijnen nodig hebt over de werking van het gehele systeem, raadpleeg dan de installateur van het gehele systeem.

2 Manufacturer's statement

FR Déclaration du fabricant DE Herstellererklärung IT Dichiarazione del costruttore ES Declaración del fabricante PT Declaração do fabricante NL Mededeling van de fabrikant

Warning

- FR Avertissement
- DE Warnung
- IT Avvertenza
- ES Aviso
- PT Aviso
- NL Waarschuwing

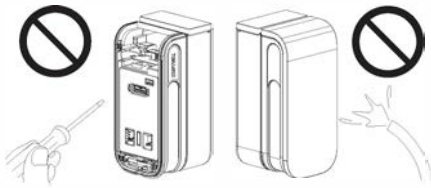

- EN Prohibition
- FR Interdiction
- DE Verbot
- IT Divieto
- ES Prohibición
- PT Proibição
- NL Verbod



- Recommendation
- Recommandation
- Empfehlung
- Raccomandazione
- Recomendación
- Recomendação
- Aanbeveling

Caution

- FR Attention
- DE Vorsicht
- IT Attenzione
- ES Precaución
- PT Cuidado
- NL Voorzichtig

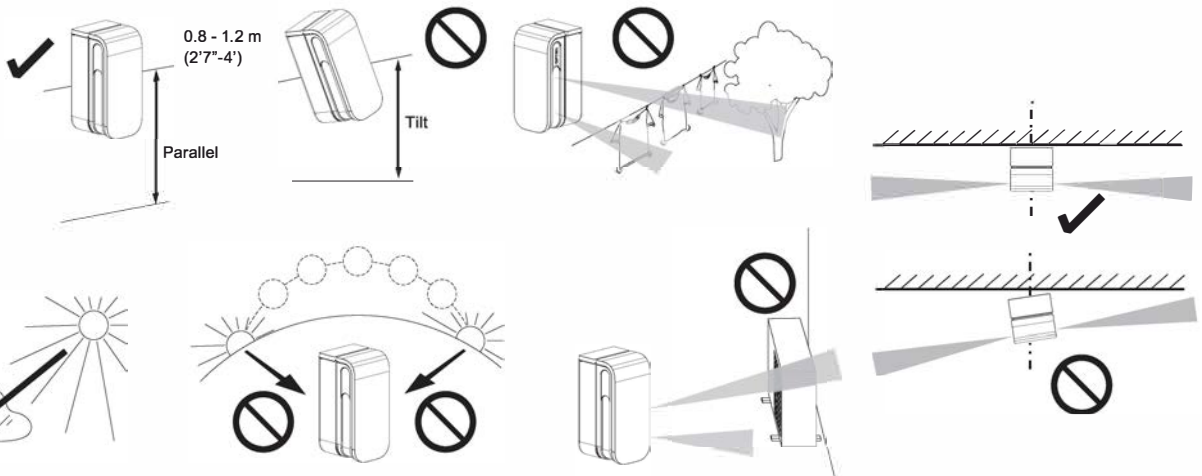

3-1. Parts identifications

- FR Identification des pièces
- DE Teile-identifikation
- IT Descrizione delle parti
- ES Identificación de los partes
- PT Identificação de peças
- NL Identificatie onderdelen

Face cover

- FR Couverture de visage
- DE Gesichts-Abdeckung
- IT Copertura del fronte
- ES Cubierta de la cara
- PT Cobrir o rosto
- NL Gezicht te bedekken

Cap

- FR Casquette
- DE Kappe
- IT Berretto
- ES Gorra
- PT Boné
- NL Dop

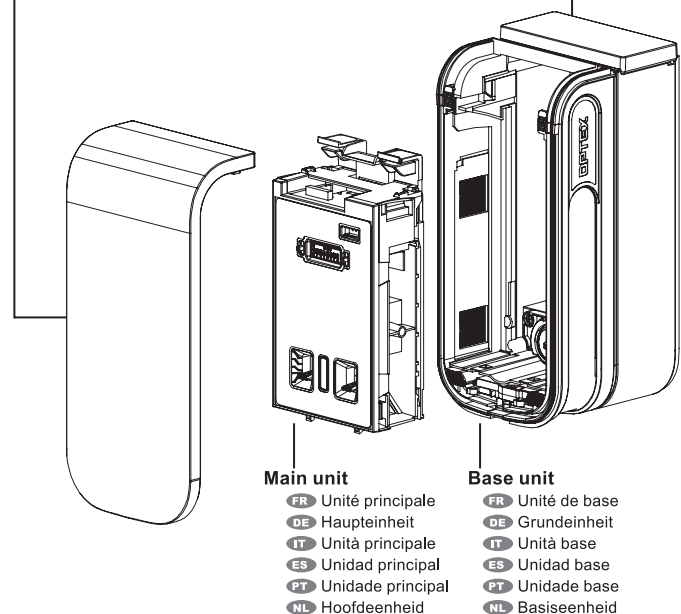

Main unit

- FR Unité principale
- DE Haupteinheit
- IT Unità principale
- ES Unidad principal
- PT Unidade principal
- NL Hoofdeenheid

Base unit

- FR Unité de base
- DE Grundeinheit
- IT Unità base
- ES Unidad base
- PT Unidade base
- NL Basiseenheid

<Accessories>

- FR Accessoires
- DE Zubehör
- IT Accessori
- ES Accesorios
- PT Acessórios
- NL Accessoires



Connector for POWER and ALARM (R)

Connector for ALARM (L)

Connector for TROUBLE

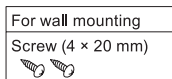

Screw kit

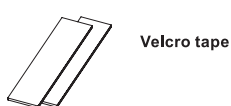

Velcro tape

<Options>

- FR Options
- DE Optionen
- IT Opzioni
- ES Opciones
- PT Opções
- NL Opties



Back box (Black / White) [BXS Back box] *

* Cap (White) [BXS Cap] is installed in factory default.

- FR Arrière du boîtier
- DE Rückkasten
- IT Scatola posteriore
- ES Caja trasera
- PT Caixa traseira
- NL Achterkant van de kast



Pole mount plate [BXS Pole mount plate]

- FR Plaque de montage sur poteau
- DE Pfosten Montageplatte
- IT Base di montaggio su palo
- ES Soporte de montaje en poste
- PT Placa de montagem no poste
- NL Paal montageplaat

Cap (White / Silver / Black) [BXS Cap]

- FR Casquette (Blanc / Argent / Noir)
- DE Kappe (Weiß / Silber / Schwarz)
- IT Berretto (Bianca / Argento / Nero)
- ES Gorra (Blanco / Plata / Negro)
- PT Boné (Branco / Prata / Preto)
- NL Dop (wit / zilver / zwart)

Face cover (White / Silver / Black) [BXS Face cover]

- FR Couverture de visage (Blanc / Argent / Noir)
- DE Gesichts-Abdeckung (Weiß / Silber / Schwarz)
- IT Copertura del fronte (Bianca / Argento / Nero)
- ES Cubierta de la cara (Blanco / Plata / Negro)
- PT Cobrir o rosto (Branco / Prata / Preto)
- NL Gezicht te bedekken (wit / zilver / zwart)

3-2. Before mounting

- FR Avant l'montage
- DE Vor der montage
- IT Prima del' montaggio
- ES Antes de la montaje
- PT Antes da montagem
- NL Voor de montage

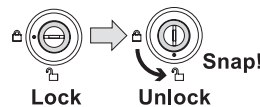
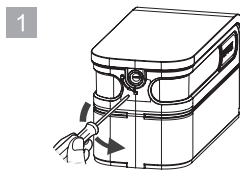

- Excessive turn

- FR Tour excessive
- DE Übermäßige Wende
- IT Svolta eccessiva
- ES Girando excesiva
- PT Viragem excessiva
- NL Overmatig verdraaien



- Reverse rotation

- FR Rotation inverse
- DE Rückwärtsdrehung
- IT Rotazione inversa
- ES Rotación inversa
- PT Rotação reversa
- NL Omgekeerde rotatie

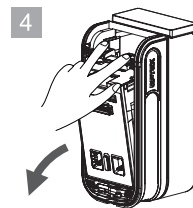
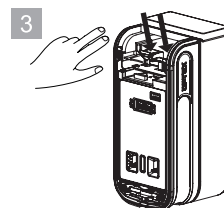
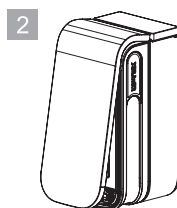

3-3. Mounting

- FR Montage
- DE Montage
- IT Montaggio
- ES Montaje
- PT Montagem
- NL Bevestiging

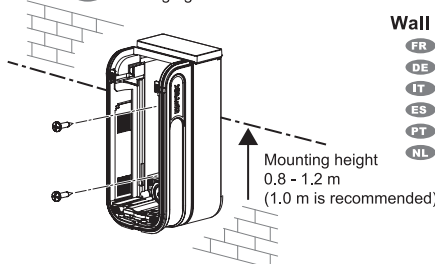

Wall mount

- FR Montage mural
- DE Wandmontage
- IT Montaje a parete
- ES Montagem en pared
- PT Montagem na parede
- NL Wandmontage

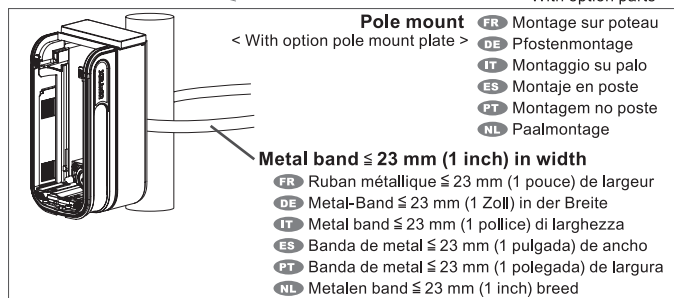

Pole mount

- FR Montage sur poteau
- DE Pfostenmontage
- IT Montaggio su palo
- ES Montaje en poste
- PT Montagem no poste
- NL Paalmontage

Metal band ≤ 23 mm (1 inch) in width

- FR Ruban métallique ≤ 23 mm (1 pouce) de largeur
- DE Metal-Band ≤ 23 mm (1 Zoll) in der Breite
- IT Metal band ≤ 23 mm (1 pollice) di larghezza
- ES Banda de metal ≤ 23 mm (1 pulgada) de ancho
- PT Banda de metal ≤ 23 mm (1 polegada) de largura
- NL Metalen band ≤ 23 mm (1 inch) breed

3-4. Battery Life

- FR Vie de la batterie ; environ fois depuis des années
- DE Batterielebensdauer ; etwa Zeit in Jahren
- IT Durata della batteria ; circa volta dopo anni
- ES Duración de la batería ; aproximadamente el tiempo en años
- PT Vida útil da bateria ; cerca de vez em anos
- NL Levensduur batterij ; geschatte duur in jaren

Battery type	Model	Approximately years			
		Interval (sec.)	BXS-R	BXS-RAM	
CR123A (3 V DC, 1300 mAh)	5	3.5	5	3.5	
	3	2	3	2	
	4	2.5	4	2.5	

Calculations based on ; One battery, no power sharing with transmitter, LED OFF and Anti-masking ON.

- FR Calculs basés sur ; Une batterie, pas de partage du pouvoir avec l'émetteur, LED OFF et Anti-masquage ON
- DE Die Berechnungen basieren auf ; Eine Batterie, keine Machtteilung mit Sender, LED AUS und Anti-Maskierung AUF
- IT I calcoli sulla base ; Una batteria, senza la condivisione del potere con il trasmettitore, il LED OFF e Anti-mascheramento ON
- ES Los cálculos basados en ; Una batería, sin compartir el poder con el transmisor, el LED OFF y Anti-enmascaramiento EN
- PT Cálculos efectuados com base no ; Uma bateria, sem divisão de poder com o transmissor, o LED OFF e Anti-mascaramento ON
- NL Berekeningen gebaseerd op ; Een batterij, geen deling van stroom met zender, LED UIT en antimaskingering AAN.

3-5. Wireless transmitter connection

- FR Connexion de l'émetteur sans fil
- DE Funksender Anschluss
- IT Collegamento trasmettitore wireless
- ES Conexión transmisor inalámbrico
- PT Conexão transmissor sem fio
- NL Aansluiting draadloze zender

< Examples for connections >

1 Transmitter with one/two input(s), "Individual output" is OFF (DIP switch No.3).

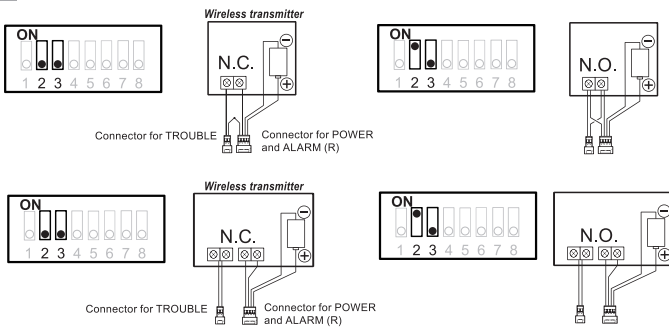

2 Transmitter with three inputs, "Individual output" is ON (DIP switch No.3).

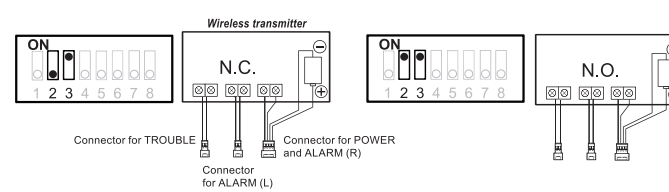

3-6. Wireless transmitter and battery

- FR Émetteur sans fil et la batterie
- DE Wireless-Sender und Batterie
- IT Trasmittitore wireless e la batteria
- ES Transmisor inalámbrico y la batería
- PT Transmissor sem fio e bateria
- NL Draadloze zender en de batterij

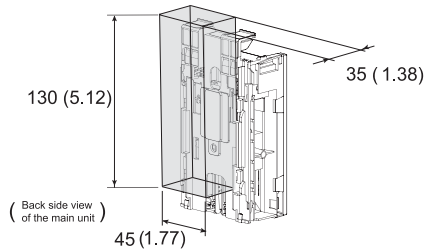

Unit: mm (inch)

- FR Unité : mm (pouce)
- DE Einheit : mm (Zoll)
- IT Unità : mm (pollici)
- ES Unidad : mm (pulgadas)
- PT Unidade : mm (polegadas)
- NL Eenheid: mm

① How to position a battery

- FR Comment positionner une batterie
- DE Wie eine Batterie zu positionieren
- IT Come posizionare una batteria
- ES Cómo posicionar una batería
- PT Como posicionar uma bateria
- NL Het plaatsen van een batterij

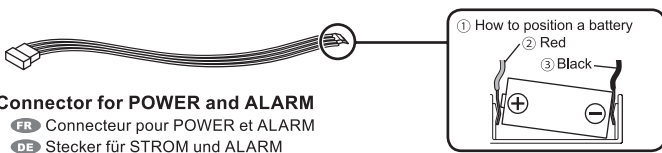

Connector for POWER and ALARM

- FR Connecteur pour POWER et ALARM
- DE Stecker für STROM und ALARM
- IT Connettore per ALIMENTAZIONE e ALLARME
- ES Conectores para ALIMENTACIÓN y ALARMA
- PT Conector para ALIMENTAÇÃO e ALARME
- NL Connector voor stroomvoorziening en ALARM

- ② Red
- FR Rouge
- DE Rot
- IT Rosso
- ES Rojo
- PT Vermelho
- NL Rood
- ③ Black
- FR Noir
- DE Schwarz
- IT Nero
- ES Negro
- PT Preto
- NL Zwart

Battery box (RBB-01) option

- FR Boîtier de batterie
- DE Batteriefach
- IT Contenitore di batteria
- ES Caja de batería
- PT Caixa de bateria
- NL Batterijvak

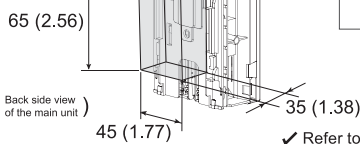

✓ Refer to RBB-01(option) manual.



- Reverse polarity

- FR Polarité inversée
- DE Umgekehrte Polarität
- IT Polarità inversa
- ES Polaridad inversa
- PT Polaridade reversa
- NL Omgekeerde polariteit



- Mix old and new

- FR Mélanger ancien et nouveau
- DE Mischen Sie alte und neue
- IT Mescolare vecchio e nuovo
- ES Mezclar viejo y nuevo
- PT Misture velho e novo
- NL Oude en nieuwe door elkaar gebruiken

3-7. Assembling and wiring

- FR Assemblage et câblage
- DE Zusammenstellung und Verkabelung
- IT Assemblaggio e collegamenti
- ES Asamblea y cableado
- PT Assembléa e fiação
- NL Assemblage en bedrading

1

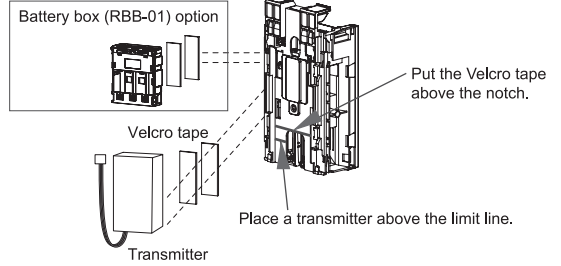

2 Connect

- FR Connecte
- DE Verbinden
- IT Collegare
- ES Conectar
- PT Conectar
- NL Verbinden

Transmitter side

- FR Côté de l'émetteur
- DE Senderseite
- IT Lato trasmettitore
- ES Lado del transmisor
- PT Lado transmissor
- NL Zijde van de zender

Main unit side

- FR Côté de l'unité principale
- DE Hauptgerät -Seite
- IT Lato Unità principale
- ES Lado de la unidad principal
- PT Lado da unidade principal
- NL Zijkant van de hoofdeenheid

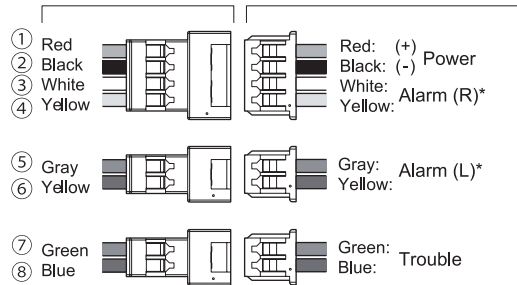

FR		
①	Rouge	(+) Alimentation
②	Noir	(-) Alimentation
③	Blanc	Alarme (R)*
④	Jaune	Alarme (L)*
⑤	Gris	Alarme (L)*
⑥	Jaune	Alarme (L)*
⑦	Vert	Problème
⑧	Bleu	Problème

DE		
①	Rot	(+) Stromeinspeisung
②	Schwarz	(-) Stromeinspeisung
③	Weiß	Alarm (R)*
④	Gelb	Alarm (L)*
⑤	Grau	Alarm (L)*
⑥	Gelb	Alarm (L)*
⑦	Grün	Störung
⑧	Blau	Störung

IT		
①	Rosso	(+) Alimentazione
②	Nero	(-) Alimentazione
③	Bianco	Allarme (R)*
④	Giallo	Allarme (L)*
⑤	Grigio	Allarme (L)*
⑥	Giallo	Allarme (L)*
⑦	Verde	Guasto
⑧	Blu	Guasto

ES		
①	Rojo	(+) Alimentación
②	Negro	(-) Alimentación
③	Blanco	Alarma (R)*
④	Amarillo	Alarma (L)*
⑤	Gris	Alarma (L)*
⑥	Azul	Alarma (L)*
⑦	Verde	Problema
⑧	Blu	Problema

PT		
①	Vermelho	(+) Alimentação
②	Preto	(-) Alimentação
③	Branco	Alarme (R)*
④	Amarelo	Alarme (L)*
⑤	Cinzent	Alarme (L)*
⑥	Amarelo	Alarme (L)*
⑦	Verde	Problema
⑧	Azul	Problema

NL		
①	Rood	(+) Stroomvoorziening
②	Zwart	(-) Stroomvoorziening
③	Wit	Alarm (R)*
④	Geel	Alarm (L)*
⑤	Grijs	Alarm (L)*
⑥	Geel	Alarm (L)*
⑦	Groen	Problemen
⑧	Blauw	Problemen

* Alarm(L) and (R) can be assigned to "General Alarm" by turning OFF of DIP switch No.3.

3

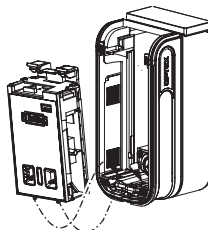

4

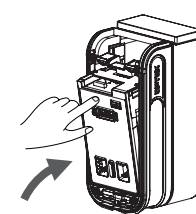

5

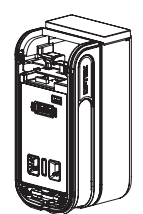

4-1. PIR detection area

- FR PIR zone de detection DE PIR Erfassungsbereich IT PIR area di rilevamento
- ES PIR área de detección PT PIR área de detecção NL Detectiegebied PIR

Top view

- FR Vue de dessus
- DE Draufsicht
- IT Vista dall'alto
- ES Vista superior
- PT Vista de cima
- NL Bovenaanzicht

Unit: m (ft.)

- FR Unité: m (pieds)
- DE Einheit: m (FüÙe)
- IT Unità: m (piedi)
- ES Unidad: m (pies)
- PT Unidade: m (pés)
- NL Eenheid: m (voet)

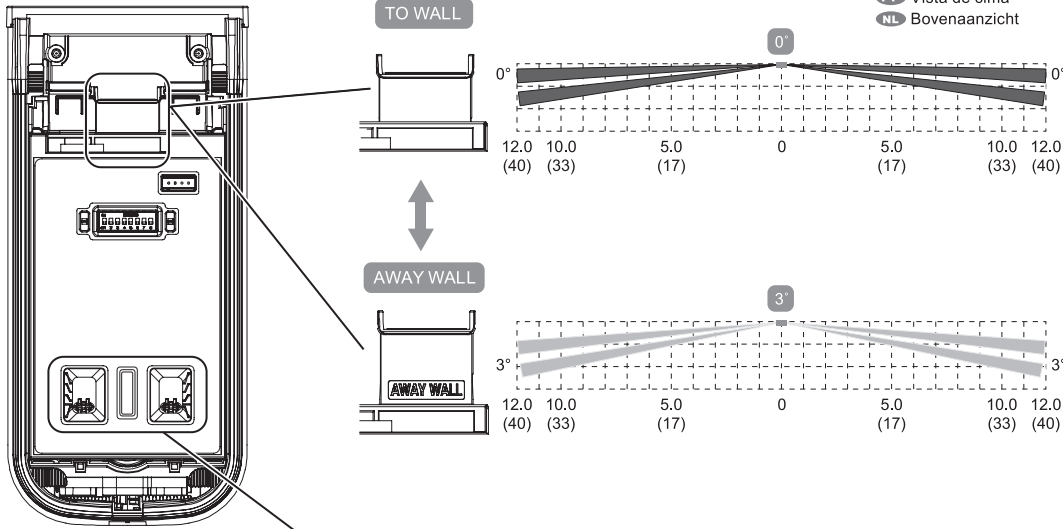

Side view

- FR Vue de coté
- DE Seitenansicht
- IT Vista laterale
- ES Vista lateral
- PT Vista lateral
- NL Zijaanzicht

Unit: m (ft.)

- FR Unité: m (pieds)
- DE Einheit: m (FüÙe)
- IT Unità: m (piedi)
- ES Unidad: m (pies)
- PT Unidade: m (pés)
- NL Eenheid: m (voet)

Left side

Right side

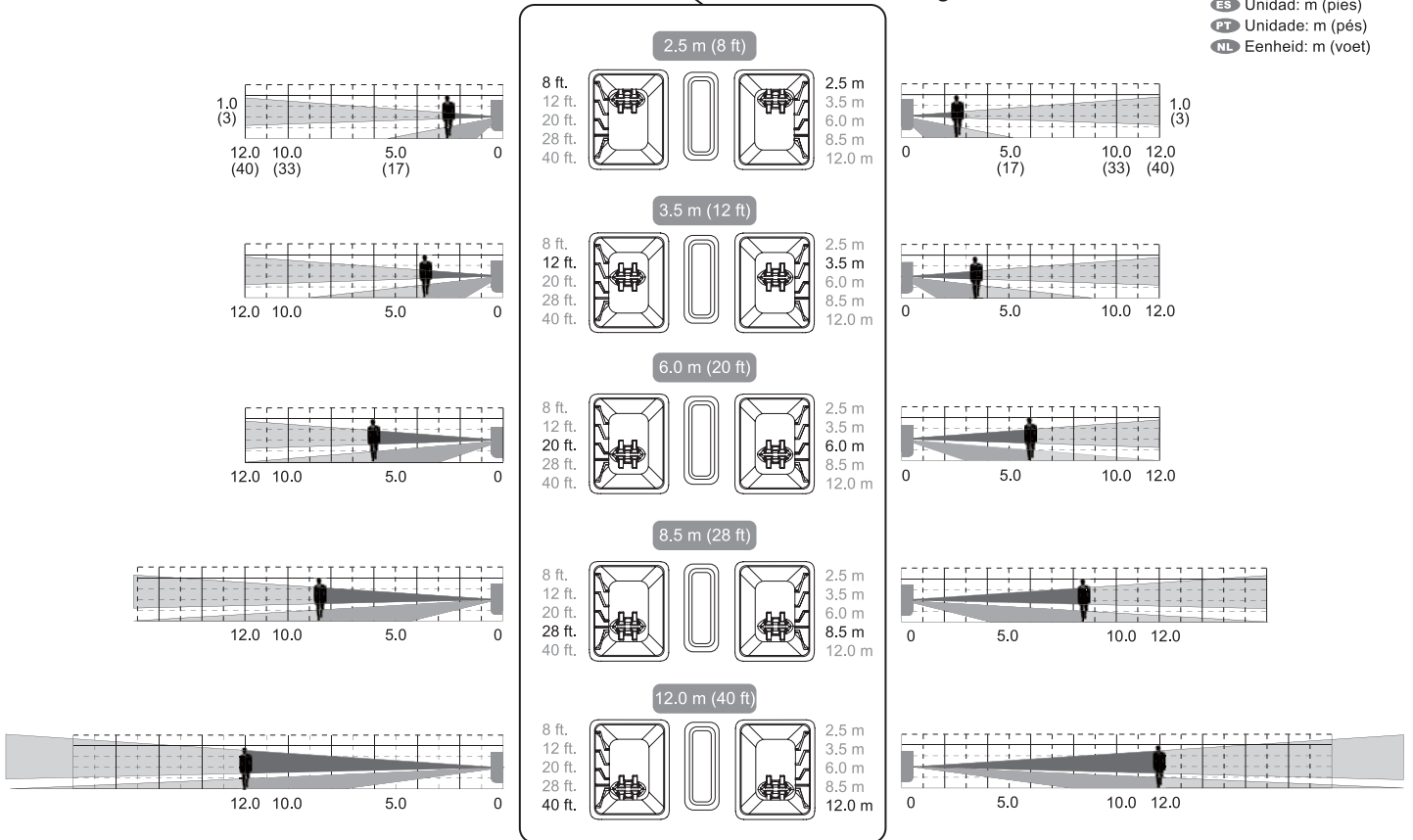

4-2. Switch setting

FR Réglages des interrupteur
IT Impostazioni degli interruttori
PT Ajuste da chave

DE Schaltereinstellungen
ES Ajuste del conmutador
NL Instellingen switches

EN

BXS-R	1	2	3	4	5	6	7	8
BXS-RAM	1	2	3	4	5	6	7	8
Item	LED	Alarm & Trouble type	* Individual outputs	** PIR Extreme High		Battery saving timer	Anti-masking	Future use
ON	ON	N.O.	ON	Left	Right	5 sec.	ON	N/A
OFF	OFF	N.C.	OFF	OFF	OFF	120 sec.	OFF	

FR

BXS-R	1	2	3	4	5	6	7	8
BXS-RAM	1	2	3	4	5	6	7	8
Article	LED	Type de alarme et problème	* Sorties individuelles	** PIR Extrême Haute		Minuterie d'économie des batteries	Anti-masquage	Usage futur
ON	ON	N.O.	ON	Gauche	Droite	5 sec.	ON	N/A
OFF	OFF	N.C.	OFF	OFF	OFF	120 sec.	OFF	

IT

BXS-R	1	2	3	4	5	6	7	8
BXS-RAM	1	2	3	4	5	6	7	8
Articolo	LED	Tipo di allarme e guasto	* Uscite individuali	** PIR Estrema Alta		Tempo risparmio batteria	Antimaschera	Utilizzo futuro
ON	ON	N.A. [norm. aperto]	ON	Sinistra	Destra	5 sec.	ON	N/A
OFF	OFF	N.C. [norm. chiuso]	OFF	OFF	OFF	120 sec.	OFF	

PT

BXS-R	1	2	3	4	5	6	7	8
BXS-RAM	1	2	3	4	5	6	7	8
Item	LED	Tipo de alarme e problema	* Saídas individuais	** PIR Extrema Alto		Timer de economia de carga da bateria	Antimascaramento	Uso futuro
ON	ON	N.A. [norm. aberto]	ON	Esquerda	Direito	5 sec.	ON	N/A
OFF	OFF	N.F. [norm. fechado]	OFF	OFF	OFF	120 sec.	OFF	

DE

BXS-R	1	2	3	4	5	6	7	8
BXS-RAM	1	2	3	4	5	6	7	8
Artikel	LED	Alarm und störungstyp	* Einzelne Ausgänge	** PIR Extrem Hoch		Batterie Energiespar-Timer	Anti-masking	Zukünftiger Gebrauch
ON	ON	N.O.	ON	Links	Recht	5 sec.	ON	N/A
OFF	OFF	N.C.	OFF	OFF	OFF	120 sec.	OFF	

ES

BXS-R	1	2	3	4	5	6	7	8
BXS-RAM	1	2	3	4	5	6	7	8
Ítem	LED	Tipo de alarma y problema	* Salidas individuales	** PIR Extrema Alto		Temporizador de ahorro de batería	Antienmascamiento	Uso futuro
ON	ON	N.O.	ON	Izquierda	Derecha	5 sec.	ON	N/A
OFF	OFF	N.C.	OFF	OFF	OFF	120 sec.	OFF	

NL

BXS-R	1	2	3	4	5	6	7	8
BXS-RAM	1	2	3	4	5	6	7	8
Item	LED	Alarm en problemen type	* Individuele uitgangen	** PIR Extrem Hoog		Batterij besparing timer	Anti masking	Toekomstig gebruik
ON	ON	N.O.	ON	Links	Rechts	5 sec.	ON	N/A
OFF	OFF	N.C.	OFF	OFF	OFF	120 sec.	OFF	

Factory default

FR Défaut
DE Werkseinstellung
IT Predefinita
ES Defecto
PT Configuração de fábrica
NL Fabriekinstellingen

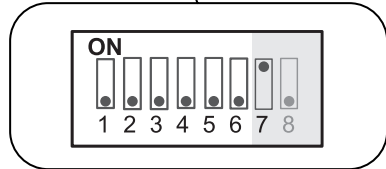

4-3. PIR sensitivity

FR Sensibilité PIR
IT Sensibilità PIR
PT Sensibilidade do PIR

DE PIR-Empfindlichkeit
ES Sensibilidad PIR
NL PIR gevoeligheid

EN

A	High
B	Middle (Default)
C	Low

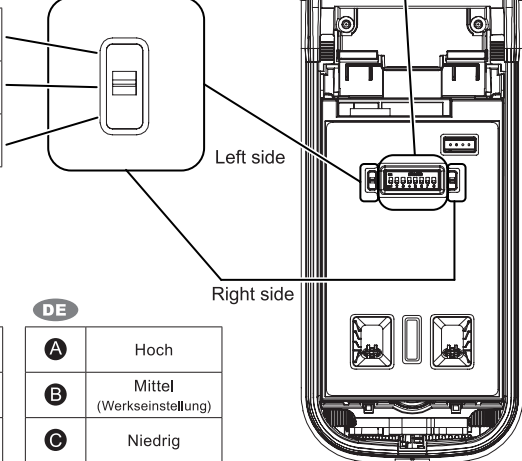

FR

A	Haute
B	Moyen (Défaut)
C	Faible

DE

A	Hoch
B	Mittel (Werkseinstellung)
C	Niedrig

IT

A	Alta
B	Media (Predefinita)
C	Bassa

ES

A	Alta
B	Media (Defecto)
C	Baja

PT

A	Alta
B	Média (Configuração)
C	Baixa

NL

A	Hoog
B	Middelmatig (Fabriekinstellingen)
C	Laag

*Alarm outputs; Individual outputs ON/OFF by DIP SW No.3

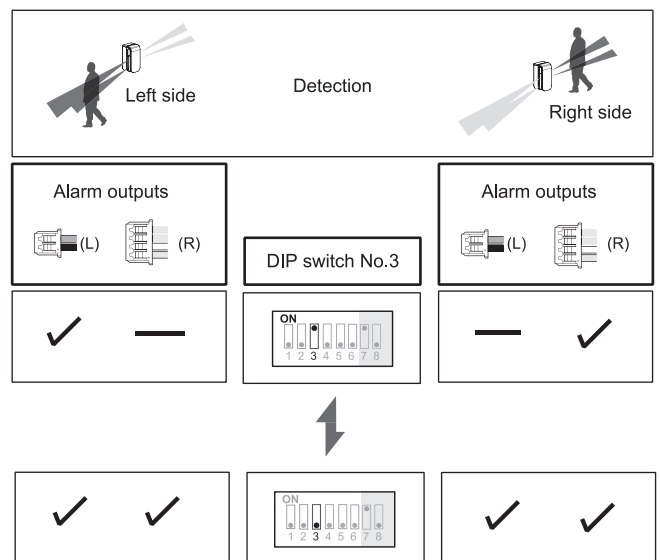

** PIR Extreme High

; ON/OFF by DIP SW No.4 & 5

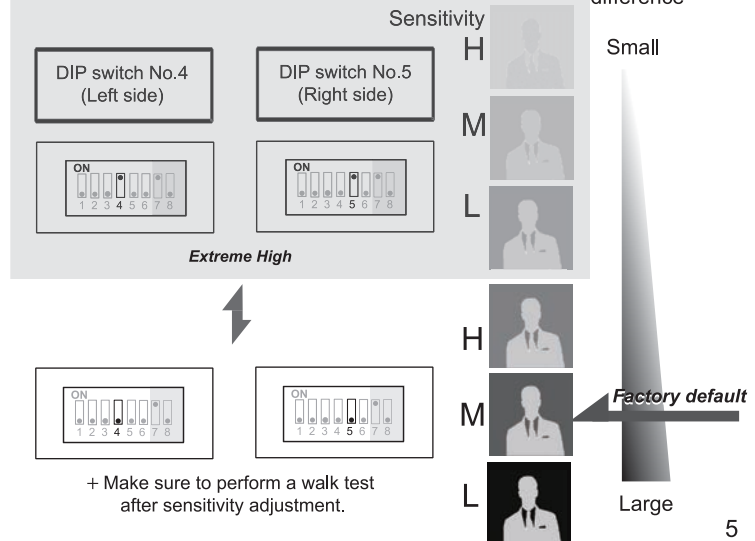

+ Make sure to perform a walk test after sensitivity adjustment.

5 Checking

FR Vérification DE Überprüfung IT Verifica ES Comprobación PT Checagem NL Controleren

5-1. Walk test

FR Test de marche DE Gehtest IT Prova di movimento
ES Prueba de funcionamiento PT Test de caminhada NL Looptest

1 Close the face cover, "WALK TEST" starts automatically.

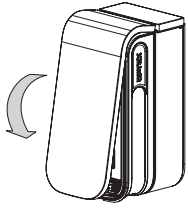

FR Fermez de couverture de visage, "Test de marche" démarre automatiquement.
DE Schließen Sie die Gesichts-Abdeckung, "Gehtest" startet automatisch.
IT Chiudere la copertura del fronte, "Prova di movimento" avvia automaticamente.
ES Cierre la cubierta de la cara, "Prueba de funcionamiento" se inicia automáticamente.
PT Feche a cobrir o rosto, "Test de caminhada" inicia-se automaticamente.
NL Sluit het gezicht te bedekken, de "Looptest" start automatisch

2 Check that LED lights for 2 seconds when the intended object is detected.

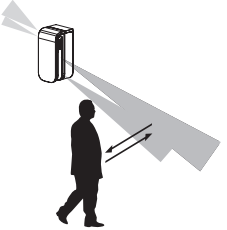

FR Vérifier que les lumières LED pour 2 secondes lorsque l'objet visé est détecté.
DE Prüfen Sie, ob LED-Leuchten für 2 Sekunden, wenn das beabsichtigte Objekt erkannt wird.
IT Controllare che le luci LED per 2 secondi quando viene rilevato l'oggetto desiderato.
ES Comprobar que las luces LED de 2 segundos cuando se detecta el objeto pretendido.
PT Verifique se as luzes LED para 2 segundos quando o objeto pretendido for detectado.
NL Controleer dat de LED-lampjes gedurende 2 seconden oplichten wanneer het bedoeld voorwerp wordt waargenomen

3 "WALK TEST" expires 3 minutes after closing the face cover, with LED blinks for 5 seconds.

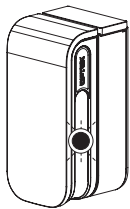

FR "Test de marche" expire 3 minutes après le fermeture le couverture du visage, avec LED clignote pendant 5 secondes.
DE "Gehtest" gültig bis 3 Minuten nach die Gesichts-Abdeckung zu schließen, mit LED für 5 Sekunden blinkt.
IT "Prova di movimento" scade 3 minuti dopo aver chiuso la copertura del fronte, con LED lampeggia per 5 secondi.
ES "Prueba de funcionamiento" expira 3 minutos después de cerrar la cubierta de la cara, con el LED parpadea durante 5 segundos.
PT "Test de caminhada" expira 3 minutos depois de fechar a cobrir o rosto, com LED pisca durante 5 segundos.
NL De "Looptest" verstrijkt 3 minuten na het sluiten van het gezicht te bedekken, waarbij de LED gedurende 5 seconden knippert

5-2. LED indication

FR LED d'indication DE LED-Anzeige IT Indicazioni LED
ES Indicación del LED PT Indicação do LED NL LED-indicator

BXS-R
BXS-RAM

Warm-up ; Blinks for 60 sec. or less.

FR Rouge; **Chauffe**; Clignote pendant 60 sec. ou moins.
DE Rot; **Aufwärmen**; Blinkt für 60 Sekunden. oder weniger.
IT Rosso; **Riscaldamento**; Lampeggia per 60 sec. o meno.
ES Rojo; **Calentamiento**; Parpadea durante 60 sec. o menos.
PT Vermelho; **Aquecimento**; Pisca por 60 s ou menos.
NL Rood; **opwarmen**; knippert gedurende 60 sec. of minder.

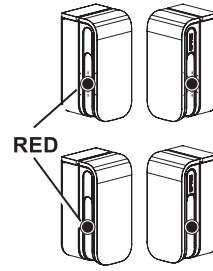

Alarm ; Lights for 2 sec.

FR Rouge; **Alarme**; S'allume pendant 2 sec.
DE Rot; **Alarm**; Leuchtet für 2 Sekunden.
IT Rosso; **Allarme**; Si accende per circa 2 sec.
ES Rojo; **Alarma**; Se enciende fijo durante 2 sec.
PT Vermelho; **Alarme**; Pisca por 2 sec.
NL Rood; **alarm**; licht gedurende 2 sec. op

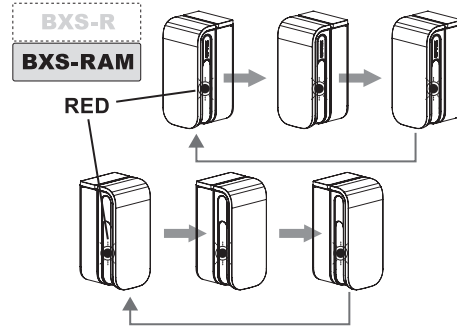

Masking detection ; Blinks 3 times & repeats.

FR Rouge; **Détection de masquage**; Clignote 3 fois, puis se répète.
DE Rot; **Maskierungswahrnehmung**; Blinkt wiederholend dreimal.
IT Rosso; **Mascheramento**; Lampeggia 3 volte e quindi ripete il ciclo.
ES Rojo; **Mascaramiento**; Parpadea 3 veces y después de repite.
PT Vermelho; **Mascaramento**; Pisca 3 vezes e repete.
NL Rood; **maskeringsdetectie**; knippert 3 keer en herhaalt dit

6 Detection area

FR Zone de détection DE Erfassungsbereich IT Area di rilevazione
ES Área de detección PT Área de deteção NL Detectiebereik

Top view

FR Vue de dessus
DE Draufsicht
IT Vista dall'alto
ES Vista superior
PT Vista de cima
NL Bovenaanzicht

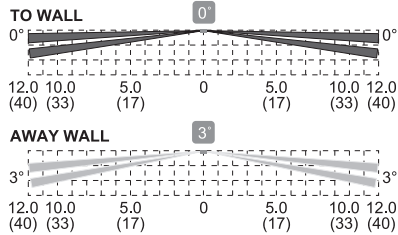

Unit: m (ft.)

Side view

FR Vue de côté
DE Seitenansicht
IT Vista laterale
ES Vista lateral
PT Vista lateral
NL Zijaanzicht

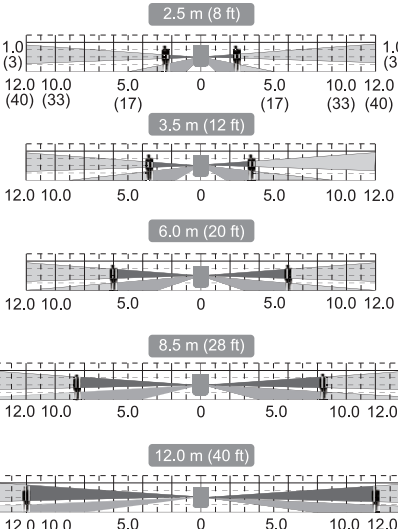

Unit: m (ft.)

7 Specifications

FR Spécifications DE Spezifikationen IT Specificazioni
ES Especificaciones PT Especificações NL Specificaties

EN

Model	BXS-R	BXS-RAM
Detection method	Passive infrared	
PIR Coverage	24 m (80') ; 12 m (40') on each side, 4 zones ; 2 zones on each side, 180° narrow	
PIR distance limit	2.5 to 12 m (5 levels)	
Detection angle from wall	TO WALL : 0°	AWAY WALL : 3° Selectable
Detectable speed	0.3 to 2.0 m/s (1' to 6'7"/s)	
Sensitivity	Normal ; 2.0 °C (3.6°F) at 0.6 m/s Extreme High ; 1.0 °C (1.8°F) at 0.6 m/s Selectable for each side individually	
Power input	3 to 9 VDC Lithium or Alkaline batteries	
Current draw (except walk test)	15 µA stand-by / 8 mA max. at 3 V DC	16 µA stand-by / 8 mA max. at 3 V DC
Alarm period	2.0 ±1 sec.	
Warm-up period	60 sec. or less (LED blinks)	
Alarm (R) output	Solidstate switch, 10 V DC 0.01 A max. [Individual; Right or General], [N.O. or N.C.] are selectable	
Alarm (L) output	Solidstate switch, 10 V DC 0.01 A max. [Individual; Left or General], [N.O. or N.C.] are selectable	
Trouble output	Solidstate switch, 10 V DC 0.01 A max. [N.O. or N.C.] is selectable	
LED indicator	Red LED ; 1. Warm-up 2. Alarm (DIP switch ON or Walk test)	Red LED ; 1. Warm-up 2. Alarm 3. Masking detection (DIP switch ON or Walk test)
Operation temperature	-30 °C to +60 °C (-22°F to +140°F)	
Environment humidity	95% max.	
International protection	IP 55	
Mounting	Wall, Pole (Outdoor, Indoor)	
Mounting height	0.8 to 1.2 m (2'7" to 4')	
Weight	550 g (19.4 oz.)	
Accessories	① Connector for POWER and ALARM (R) ② Connector for ALARM (L) ③ Connector for TROUBLE ④ Velcro tape ⑤ Screw (4 x 20 mm) x 2	

• Specifications and designs are subject to change without prior notice.
• These units are designed to detect an intruder and activate an alarm control panel. Being only a part of a complete system, we cannot accept responsibility for any damages or other consequences resulting from an intrusion.

FR

Modèle	BXS-R	BXS-RAM
Méthode de détection	Infrarouge passif	
Couverture PIR	24 m (80') ; 12 m (40') de chaque côté 4 zones ; 2 zones de chaque côté, 180° étroit	
Limite de distance PIR	2,5 à 12 m (5 niveaux)	
Angle de détection du mur	TO WALL : 0° AWAY WALL : 3° sélectionnable	
Vitesse détectable	0,3 à 1,5 m / s (1' à 6'7" / s)	
Sensibilité	Normal ; 2,0 °C (3,6°F) à 0,6 m/s Extrême Haute ; 1,0 °C (1,8°F) à 0,6 m/s Sélectionnable pour chaque côté individuellement	
Alimentation	3 à 9 Vcc batterie lithium ou alcaline	
Consommation de courant (sauf test de marche)	15 µA en veille / 8 mA max. à 3 Vcc	16 µA en veille / 8 mA max. à 3 Vcc
Période d'alarme	2,0 ±1 sec.	
Période de chauffe	60 sec. ou moins (Clignote LED)	
Sortie d'alarme (R)	Solid commutateur 10 Vcc 0,01 A max. [Individuel; Droite ou Général], [N.O. ou N.C.] sont sélectionnables	
Sortie d'alarme (L)	Solid commutateur 10 Vcc 0,01 A max. [Individuel; Gauche ou Général], [N.O. ou N.C.] sont sélectionnables	
Sortie problème	Solid commutateur 10 Vcc 0,01 A max. [N.O. ou N.C.] est sélectionnable	
Indicateur LED	LED rouge ; 1. Chauffe 2. Alarm (Interrupteur DIP ON ou Test de marche)	LED rouge ; 1. Chauffe 2. Alarm 3. Détection de masquage (Interrupteur DIP ON ou Test de marche)
Température de fonctionnement	-30 °C à +60 °C (-22°F à +140°F)	
Humidité	95% max.	
Protection Internationale	IP 55	
Montage	Mur, poteau (extérieur, intérieur)	
Hauteur de montage	0,8 à 1,2 m (2'7" à 4')	
Poids	550 g (19,4 oz.)	
Accessories	① Connecteur pour ALIMENTATION et ALARME (R) ② Connecteur pour ALARME (L) ③ Connecteur pour PROBLÈME ④ Bandes velcro ⑤ Vis (4 x 20 mm) x 2	

- Les spécifications et design sont sujets à modifications sans information préalable de notre part.
- Ces appareils sont conçus pour détecter un intrus et pour actionner un panneau de contrôle d'alarme. Comme ils font partie d'un système complet, nous ne pouvons accepter aucune responsabilité pour aucun dommage ou autre conséquence d'une intrusion.

DE

Modell	BXS-R	BXS-RAM
Erkennungsverfahren	Passives Infrarot	
PIR-Überdeckung	24 m ; 12 m auf jeder Seite 4 Zonen ; 2 Zonen auf jeder Seite, 180° schmal	
PIR-Distanzlimit	2,5 bis 12 m (5 Stufen)	
Erfassungswinkel von der Wand	TO WALL : 0° AWAY WALL : 3° Wählbar	
Erkennungsgeschwindigkeit	0,3 to 2,0 m/S	
Sensitivität	Normal ; 2,0 °C bei 0,6 m/S Extrem Hoch ; 1,0 °C bei 0,6 m/S Wählbar für jede Seite einzeln	
Stromeinspeisung	3 bis 9 VDC Lithium oder Alkali-Batterie	
Stromaufnahme (Außer Geheist)	15 µA Standby / 8 mA max. bei 3 VDC	16 µA Standby / 8 mA max. bei 3 VDC
Alarmdauer	2,0 ±1 Sekunden	
Aufwärmphase	60 Sekunden oder weniger. (LED blinkt)	
Alarmausgang (R)	Solid-State-Schalter 10 V DC 0,01 A (max.) [Einzel; Recht oder General], [N.O. oder N.C.] wählbar sind	
Alarmausgang (L)	Solid-State-Schalter 10 V DC 0,01 A (max.) [Einzel; Links oder General], [N.O. oder N.C.] wählbar sind	
Störungsausgang	Solid-State-Schalter 10 V DC 0,01 A (max.) [N.O. oder N.C.] wählbar ist	
LED-Anzeige	Rote LED ; 1. Aufwärmen 2. Alarme (DIP-Einstellung ist ON oder Geheist)	Rote LED ; 1. Aufwärmen 2. Alarme 3. Masking-Erkennung (DIP-Einstellung ist ON oder Geheist)
Betriebstemperatur	-30 °C bis +60 °C	
Umgebungsluftfeuchtigkeit	Max. 95%	
Internationale Schutzarten	IP 55	
Montage	Wand, Pfahl (Außen- und Innenbereich)	
Montagehöhe	0,8 bis 1,2 m	
Gewicht	550 g	
Zubehör	① Stecker für STROM und ALARM (R) ② Stecker für ALARM (L) ③ Stecker für STÖRUNG ④ Klettband ⑤ Schrauben (4 x 20 mm) x 2	

- Die technischen Daten und das Design können ohne vorherige Bekanntgabe geändert werden.
- Diese Geräte sind so konzipiert, dass sie einen Eindringling erkennen und einen Alarm auf dem Bedienfeld aktivieren. Da diese nur Teil eines Gesamtsystems sind, übernehmen wir keine Haftung für Schäden oder sonstige Konsequenzen, die durch einen Eindringling entstehen.

IT

Modello	BXS-R	BXS-RAM
Modalità di rilevazione	Infrarosso passivo	
Copertura rivelatore PIR	24 m ; 12 m su ciascun lato 4 zone ; 2 zone su ciascun lato, 180° stretto	
Limiti di distanza	Da 2,5 a 12 m (5 livelli)	
Angolo di rilevamento da parete	TO WALL : 0° AWAY WALL : 3° Selezionabile	
Velocità rilevabile	Da 0,3 a 2,0 m/s	
Sensibilità	Normale ; 2,0°C a 0,6 m/s Estremo Alta ; 1,0°C a 0,6 m/s Selezionabile per ciascun lato individualmente	
Alimentazione	Da 3 a 9 Vc.c. batterie al litio o alcaline	
Assorbimento di corrente (tranne prova di movimento)	15 µA standby / Massimo 8 mA a 3 Vc.c.	16 µA standby / Massimo 8 mA a 3 Vc.c.
Tempo di allarme	2,0 ±1 sec.	
Tempo di riscaldamento	60 sec. o meno (il LED lampeggia)	
Uscita d'allarme (R)	Allo stato solido 10 Vc.c. 0,01 A (mass.) [Individuale; Destra o Generale], [N.A. o N.C.] sono selezionabili	
Uscita d'allarme (L)	Allo stato solido 10 Vc.c. 0,01 A (mass.) [Individuale; Sinistra o Generale], [N.A. o N.C.] sono selezionabili	
Uscita guasto	Allo stato solido 10 Vc.c. 0,01 A (mass.) [N.A. o N.C.] è selezionabile	
Indicatore LED	LED rosso ; 1. Riscaldamento 2. Alarm (Interruptore DIP ON o Prova di movimento)	LED rosso ; 1. Riscaldamento 2. Alarm 3. Rilevamento di mascheramento (Interruptore DIP ON o Prova di movimento)
Temperatura di funzionamento	Da -30 a 60 °C	
Umidità ambientale	Massimo 95%	
Protezione Internazionale	IP 55	
Posizioni di fissaggio	A parete o su palo (interni o esterni)	
Altezza di fissaggio	Da 0,8 a 1,2 m	
Peso	g 550	
Accessori	① Connettore per ALIMENTAZIONE e ALLARME (R) ② Connettore per ALLARME (L) ③ Connettore per GUASTO ④ Nastro velcro ⑤ Viti (da 4 x 20 mm) x 2	

- Le caratteristiche tecniche e l'aspetto del rivelatore sono soggetti a modifiche senza preavviso.
- Questi unità rilevano le intrusioni e inviano un allarme a un pannello di controllo. Essendo tuttavia soltanto componenti di sistemi completi, non accettiamo alcuna responsabilità per eventuali danni o altre conseguenze risultanti da tali intrusioni.

ES

Modelo	BXS-R	BXS-RAM
Método de detección	Infrarrojos pasivos	
Cobertura PIR	24 m (80') ; 12 m (40') en cada lado 4 zonas ; 2 zonas en cada lado, 180° estrecho	
Límite distancia PIR	2,5 a 12 m (5 posiciones)	
Ángulo de cobertura de la pared	TO WALL : 0° AWAY WALL : 3° Seleccionable	
Velocidad detectable	0,3 a 2,0 m/s (1' a 6'7"/s)	
Sensibilidad	Normal ; 2,0°C (3,6°F) a 0,6 m/s Extremo Alto ; 1,0°C (1,8°F) a 0,6 m/s Seleccionable para cada lado de forma individual	
Alimentación	3 a 9 VCC batería de litio o alcalina	
Consumo de corriente (salvo prueba de funcionamiento)	15 µA de espera / 8 mA máx. a 3 VCC	16 µA de espera / 8 mA máx. a 3 VCC
Periodo alarma	2,0 ±1 seg.	
Periodo de calentamiento	60 seg. o menos (LED parpadean)	
Salida alarma (R)	Sólido estado del conmutador de 10 VCC 0,01 A máx. [Individual; Derecha o General], [N.O. o N.C.] son seleccionables	
Salida alarma (L)	Sólido estado del conmutador de 10 VCC 0,01 A máx. [Individual; Izquierda o General], [N.O. o N.C.] son seleccionables	
Salida de problemas	Sólido estado del conmutador de 10 VCC 0,01 A máx. [N.O. o N.C.] es seleccionable	
Indicador LED	LED rojo ; 1. Calentamiento 2. Alarma (Conmutador DIP ON o Prueba de funcionamiento)	LED rojo ; 1. Calentamiento 2. Alarma 3. Mascaramiento (Conmutador DIP ON o Prueba de funcionamiento)
Temperatura de trabajo	-30 °C a +60 °C (-22°F a +140°F)	
Humedad ambiente	95% máx.	
Protección Internacional	IP 55	
Montaje	Pared, postes (exteriores, interiores)	
Altura de montaje	0,8 a 1,2 m (2'7" a 4')	
Peso	550 g (19,4 oz.)	
Accesorios	① Conectores para ALIMENTACIÓN y ALARMA (R) ② Conectores para ALARMA (L) ③ Conector para PROBLEMA ④ Cintas de velcro ⑤ Tornillos (4 x 20 mm) x 2	

- Las especificaciones y el diseño pueden sufrir modificaciones sin previo aviso.
- Estas unidades han sido diseñadas para detectar intrusos y activar un panel de control de alarma. Al ser sólo una parte de un sistema completo, no podemos aceptar la responsabilidad de ningún daño o consecuencia resultante de una intrusión.

PT

Modelo	BXS-R	BXS-RAM
Método de detecção	Infravermelho Passivo	
Cobertura do PIR	24 m (80'); 12 m (40') em cada lado 4 zonas; 2 zonas em cada lado, 180°limitar	
Limite de distância PIR	2,5 a 12 m (5 níveis)	
Ângulo de detecção de parede	TO WALL : 0° AWAY WALL : 3° Seleccionável	
Velocidade detectável	0,3 a 2,0 m/s (1' a 6'7"/s)	
Sensitivity	Normal ; 2,0 °C(3,6°F) a 0,6 m/s Extremo Alto ; 1,0 °C(1,8°F) a 0,6 m/s Seleccionável para cada lado individualmente	
Alimentação	3-9 VDC bateria lítio ou alcalina	
Consumo de corrente (exceto teste de caminhada)	15 µA standby / 8 mA máx. a 3 VDC	16 µA standby / 8 mA máx. a 3 VDC
Período de alarme	2,0 ±1 sec.	
Período de aquecimento	60 s ou menos. (LED pisca)	
Saída de alarme (R)	Sólidos switch 10 V DC 0,01 A máx. [Individual;Direito ou Geral], [N.A. ou N.F.] são seleccionáveis	
Saída de alarme (L)	Sólidos switch 10 V DC 0,01 A máx. [Individual;Esquerda ou Geral], [N.A. ou N.F.] são seleccionáveis	
Saída de problemas	Sólidos switch 10 V DC 0,01 A máx. [N.A. ou N.F.] é seleccionável	
Indicação do LED	LED vermelho; 1. Aquecimento 2. Alarme (Chave DIP ON ou teste de caminhada)	LED vermelho; 1. Aquecimento 2. Alarme 3. Mascaramento (Chave DIP ON ou teste de caminhada)
Temperatura de operação	-30 °C a +60 °C (-22°F a +140°F)	
Umidade ambiente	95% máx.	
Prova de intempéries	IP 55	
Montagem	Parede, Poste (Ambiente externo, interno)	
Altura de montagem	0,8 a 1,2 m (2'7" a 4')	
Peso	550 g (19,4 oz.)	
Accessórios	① Conector para ALIMENTAÇÃO e ALARME (R) ② Conector para ALARME (L) ③ Conector para PROBLEMA ④ Fita com velcro ⑤ Parafusos (4 x 20 mm) x 2	

- As especificações e o design estão sujeitos à alteração sem aviso prévio.
- Essas unidades foram projetadas para detectar um intruso e ativar um painel de controle de alarme. Sendo apenas parte de um sistema completo, não podemos aceitar a responsabilidade por quaisquer danos ou outras consequências resultantes de uma intrusão.

NL

Modelo	BXS-R	BXS-RAM
Detectiemethode	Passieve infrarood	
PIR bereik	24 m ; 12 m aan elke kant 4 zones ; 2 zones aan elke kant, 180°smal	
PIR afstandslimiet	2,5 tot 12 m (5 niveaus)	
Detectie hoek van de muur	TO WALL : 0° AWAY WALL : 3° Selecteerbaar	
Detecteerbare snelheid	0,3 tot 2,0 m/s	
Gevoeligheid	Normaal ; 2,0 °C bij 0,6 m/s Extrem Hoog ; 1,0 °C bij 0,6 m/s Selecteerbaar voor elke zijde afzonderlijk	
Stroomvoorziening	3 tot 9 V gelijkspanning Lithium of alkalinebatterij	
Stroomverbruik (behalve looptest)	15 µA stand-by / 8 mA max. bij 3 V gelijkspanning	16 µA stand-by / 8 mA max. bij 3 V gelijkspanning
Alarmperiode	2,0 ±1 sec.	
Opwarmingsperiode	60 sec. of minder (LED-knipperlichten)	
Alarmuitgang (R)	Halfgeleiderschakelaar 10 V gelijkspanning, 0,01 A maximaal [Individueel;Rechts of General], [N.O. of N.C.] worden geselecteerd	
Alarmuitgang (L)	Halfgeleiderschakelaar 10 V gelijkspanning, 0,01 A maximaal [Individueel;Links of General], [N.O. of N.C.] worden geselecteerd	
Problemen met output	Halfgeleiderschakelaar 10 V gelijkspanning, 0,01 A maximaal [N.O. of N.C.] is geselecteerd	
LED-indicator	Rode LED; 1. Opwarmen 2. Alarm (DIP-switch AAN of looptest)	Rode LED; 1. Opwarmen 2. Alarm 3. Maskeringsdetectie (DIP-switch AAN of looptest)
Bedrijfstemperatuur	-30 °C tot +60 °C	
Luchtvochtigheid omgeving	95% max.	
Internationale bescherming	IP 55	
Bevestiging	Wand, paal (buitenshuis, binnenshuis)	
Bevestigingshoogte	0,8 tot 1,2 m	
Gewicht	550 g	
Accessoires	① Connector voor Stroomvoorziening en ALARM (R) ② Connector voor ALARM (L) ③ Connector voor PROBLEMEN ④ Klittenband ⑤ Schroef (4 x 20 mm) x 2	

- Technische gegevens en ontwerp kunnen zonder voorafgaande kennisgeving worden gewijzigd.
- Deze eenheden zijn ontworpen om een indringer waar te nemen en een alarmbedieningspaneel te activeren. Omdat het slechts een deel van een compleet systeem is, kunnen wij geen verantwoordelijkheid voor eventuele schade of andere gevolgen van een inbreuk accepteren.

8

Dimensions

FR Dimensions DE Abmessungen IT Dimensioni
ES Dimensiones PT Dimensões NL Afmetingen

